

サンダイヤ オイルタンク 仕様書

型 式	分類記号
AH2-990	YJ15
仕 様 明 細 書	
容 積	1047 リットル
容 量	942 リットル
使用燃料	灯 油
種 類	据置式（脚部固定）・屋外用
本体材質、板厚	溶融亜鉛メッキ鋼板、2.3mm
脚材質、板厚	STKR400、□50×1.6mm
補強材質、板厚	電気亜鉛メッキ鋼板、4.5mm
溶 接	CO ₂ アーク溶接
塗 装	ポリエステル樹脂静電粉体塗装
検 査	本体密閉後、39kPaの空気圧による全数検査
包 装	PEシート、エアキャップ
油 量 計	無指向性フロート上下表示式
給 油 口	φ65mm
通 気 管	φ25.4、40メッシュ金網付
送 油 口	Rc3/4 めねじ ストレーナバルブ（R3/4×Rc1/2）
戻 り 口	φ8銅管用ジョイント付 Rc3/4 めねじ、プラグ付
塗 装 色	本体・脚（グレー）
完 成 重 量	約145kg
耐 震 条 件	耐震設計震度 1.5以下
基 礎 ボ ル ト	あと施工接着系アンカーボルト M16埋込長さ110mm以上

注）タンクの設置については、据付説明書をご覧ください。

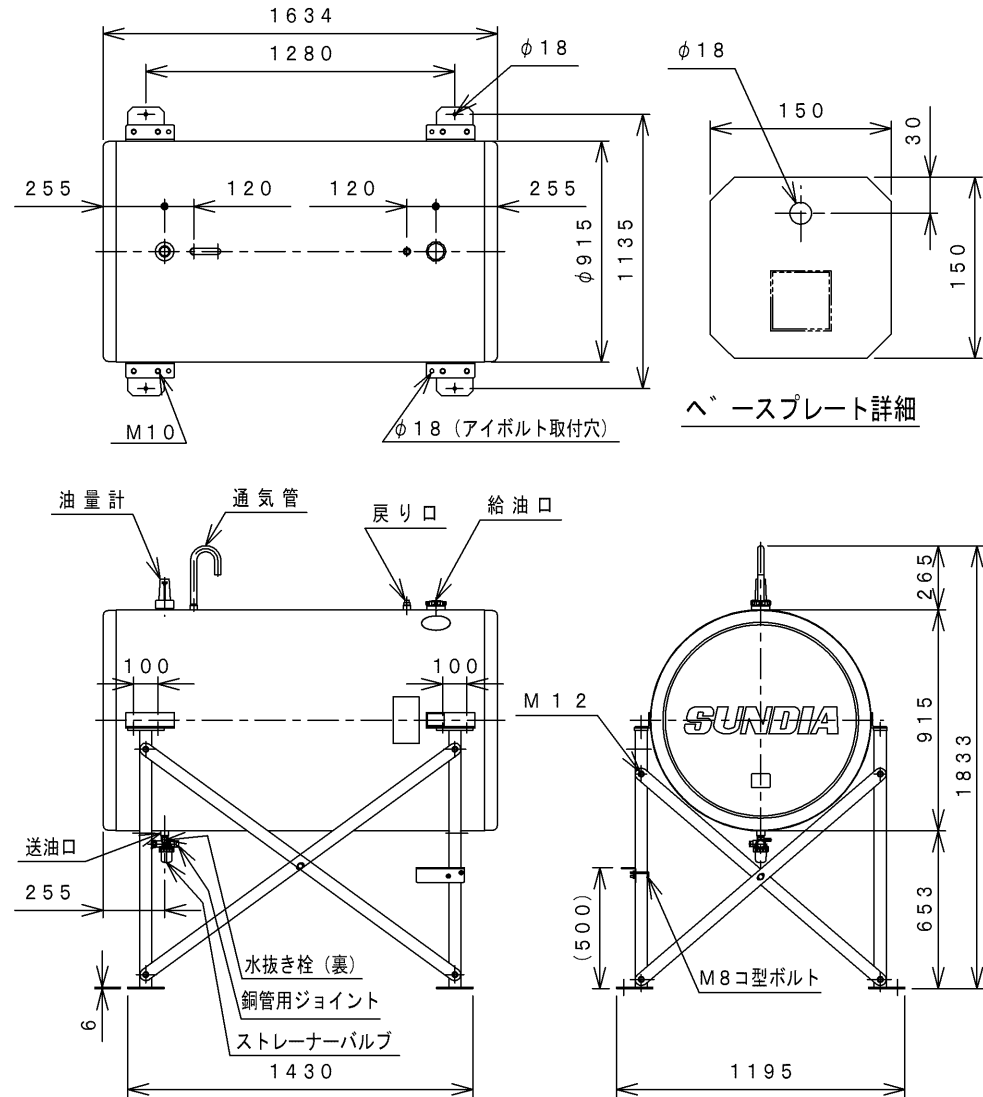

オイルタンク部品一覧図

型式	分類記号
AH2-990	YJ15

別梱包品

タンク本体 1個

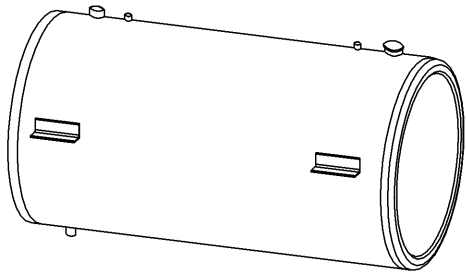

別梱包品

補強プレートA 4枚 (巾50mm、全長1633mm)



補強プレートB 4枚 (巾50mm、全長1354mm)

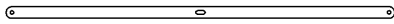

別梱包品

脚 4本

ステップ (穴ピッチ59mm) 1個

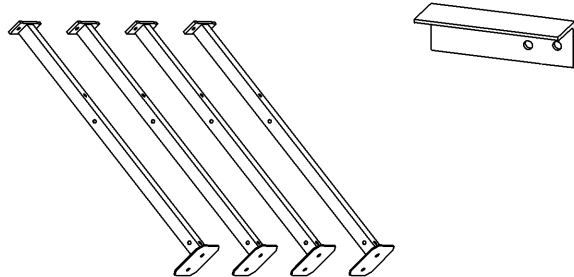

部品箱梱包品

油量計 1個

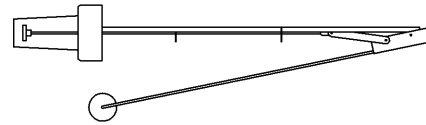

通気管 1個

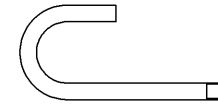

ストレーナバルブ 1個

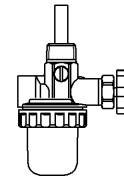

ジョイント 1個



補修塗料 1個



プラグ (20A) 1個



ボルト・ナットセット

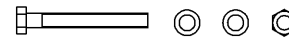

M12×75 16セット

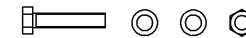

M10×35 8セット



M12×30 4セット



M8コ型ボルト (巾51mm) 1セット